



AD-300

AD-301

GUIDE D'UTILISATION DE LA SERRURE CÂBLÉE EN RÉSEAU

**INSTRUCTIONS RELATIVES AUX SERRURES CÂBLÉES
EN RÉSEAU DE SÉRIES COMPATIBLES**

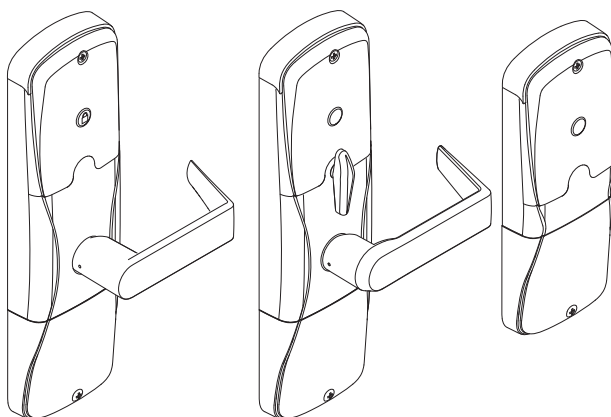
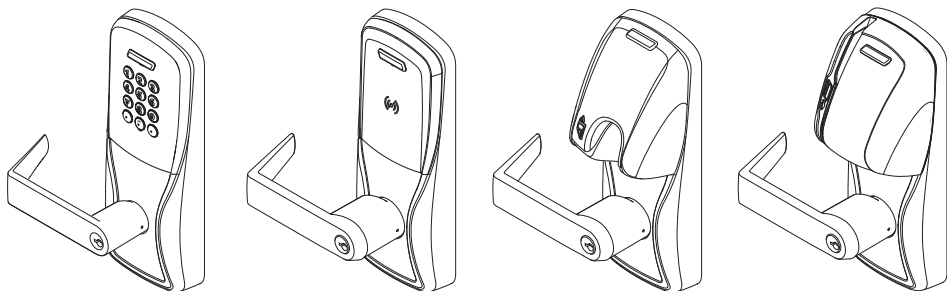

CONTENU

Vue d'Ensemble.....	3
Commencement	4
Logiciel de Service de Schlage (SUS)	4
Bouton-Poussoir Intérieur en Option (BPI)	4
Gestion de l'Utilisateur.....	4
Mode d'Accès Directeur	5
Création de l'Authentifiant Principal Constructeur –	
Serrures avec Lecteur de Cartes.....	5
Ajoutez des Utilisateurs Autorisés d'Accès Constructeur –	
Serrures avec Lecteur de Cartes.....	5
Annuler le Mode d'Accès Constructeur	5
Configuration de l'Adresse de la Serrure.....	6
Configuration Manuelle de l'Adresse du RS-485.....	6
Connexion à un Panneau de Contrôle d'Accès	7
Spécifications Relatives au Câblage/Filage	7
Opération de Vérification du Verrou	9
Test Mécanique	9
Test Électronique	9
Reconfiguration aux Paramètres par Défaut Établies en Usine.....	10
Caractéristiques de Communication.....	11
Défaillance de Communication.....	11
Référence du DEL et du Bip Sonore	11
Bouton Schlage	11
Panne de Courant	
Modes Pannes de Courant.....	
Guide de Dépannage	

Ce produit est conforme aux normes UL 294 et ULCS319. La conformité de ce produit sera annulée si vous utilisez un module accessoire, d'expansion, de mémoire ou un autre module qui n'a pas encore été évalué quant à sa compatibilité d'utilisation avec ce produit homologué UL, selon les exigences des normes UL 294 et ULC S319. Ce produit a été examiné pour CAN/ULC-S319 Classe 1.



www.schlage.com/support



877.671.7011

VUE D'ENSEMBLE

Le AD-300/AD301 de Schlage est un produit à architecture ouverte conçue en vue d'interfacer avec les panneaux de contrôle d'accès (ACP) de marque Schlage de même qu'avec tous les autres panneaux de tiers qui utilisent le protocole Schlage RSI RS-485.

En cas d'utilisation d'un panneau de tierce partie qui n'utilise pas le protocole RSI RS-485 de Schlage, l'ajout d'un PIB300 est nécessaire pour fournir un protocole Wiegand ou un protocole de communications Horloge et données.

L'AD-301 de Schlage est un produit certifié FIPS-201.

- Alimenté au moyen d'un courant extérieur qui utilise un bloc d'alimentation coté UL294 ou ULC S318/ULC S319 capable de localiser au moins 250 milliampères de 12 ou 24 volts en courant continu.
- Le levier extérieur est normalement verrouillé.
- Le levier intérieur offre toujours un moyen de sortie.
- Il fonctionne normalement en mode en-ligne. L'information contenue dans le justificatif d'identité est acheminé à un panneau de contrôle d'accès (PCA) qui contrôle les fonctions de verrouillage. Le PCA entretient la piste de vérification.

Extérieur

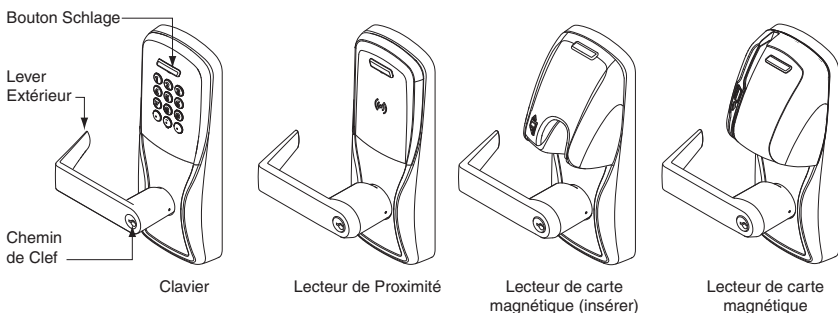

Intérieur

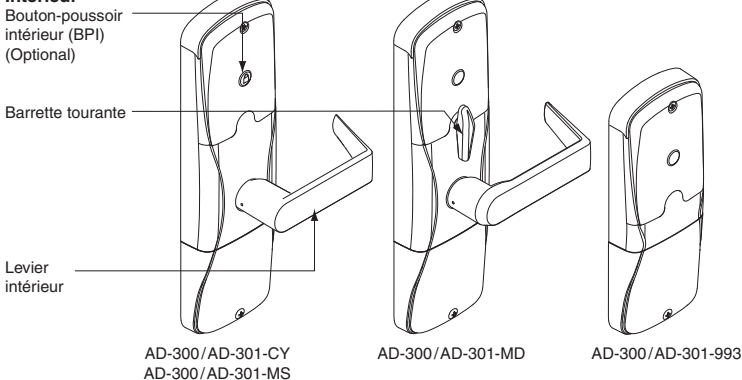

Options supplémentaires du lecteur AD-300 : Maj + clavier, Prox + clavier, Smart + clavier, Multi-Tech + clavier. Le lecteur AD-301 est un lecteur Multi-Tech + clavier certifié FIPS-201.

COMMENCEMENT

Suivez ces étapes lors de la mise en place d'une nouvelle serrure.

1. Installez la serrure. Voir le guide d'installation qui accompagne votre serrure, ou visitez le site internet www.schlage.com/support, pour plus de détails.
2. Assurez-vous que l'alimentation électrique est bien branchée.
3. Configurez, lorsque nécessaire, l'authentifiant principal constructeur. Voir la section *Mode d'Accès Directeur* à la page 5 pour plus de détails. La serrure devrait demeurer en Mode d'Accès Constructeur jusqu'à ce que vous soyez prêt à installer le reste du système.

Essayez la serrure afin de vous assurer que le fonctionnement mécanique et électronique est adéquat. Voir la section *Opération de Vérification du Verrou* à la page 9 pour plus de détails.

4. Branchez la serrure au panneau de contrôle d'accès. Voir la section *Connexion à un Panneau de Contrôle d'Accès* à la page 7 pour plus de détails.
5. Consultez le Mode d'Emploi du Logiciel Utilitaire Schlage (SUS) pour plus de détails concernant la configuration de la serrure.
6. Familiarisez-vous avec l'information contenue dans ce mode d'emploi.

! *Conservez-le pour référence future.*

LOGICIEL DE SERVICE DE SCHLAGE (SUS)

Le logiciel de service de Schlage (SUS) est utilisé pour configurer les serrures et le PIB300.

! *Le Logiciel Utilitaire Schlage (SUS) sert uniquement à la programmation et à l'installation. Le droit d'accès à l'AD-300/AD-301 est établi par le panneau de contrôle d'accès, et non par le SUS.*

Pour de l'information concernant le SUS, consultez le Mode d'emploi du logiciel utilitaire Schlage.

BOUTON-POUSSOIR INTÉRIEUR EN OPTION (BPI)

- L'état du BPI est communiqué au panneau de contrôle d'accès (ACP) au moyen de la connexion du RS-485. La façon dont le logiciel de contrôle d'accès au réseau utilise cette communication est configurée au niveau de l'hôte. On peut utiliser le bouton-poussoir intérieur en option (BPI) pour communiquer une demande de verrouillage/déverrouillage; par ailleurs le logiciel de réseau peut en faire complètement abstraction. L'activité peut être communiquée aux systèmes de contrôle reliés par une connexion RS-485.
 - Le bouton-poussoir intérieur en option (BPI) peut être configuré par le panneau de contrôle d'accès (ACP) pour agir directement sur l'état de la serrure au cas où les communication provenant du système de contrôle et acheminées
-

GESTION DE L'UTILISATEUR

La gestion de l'utilisateur se contrôle au moyen du panneau de contrôle d'accès (ACP). Si ce ACP n'a pas encore été branché, utilisez le mode construction pour ajouter ou retrancher des utilisateurs.

→ Voir la section *Mode d'Accès Directeur* à la page 5 pour plus de détails.

MODE D'ACCÈS DIRECTEUR

Le mode d'accès de construction est utilisé pour permettre un accès avant que la serrure soit connectée avec le RS-485 pour le contrôle par l'accès au panneau de configuration, et pour le objectif de vérification de la serrure.

- Activé par défaut.
- La serrure demeurera en Mode d'accès constructeur tant que celui-ci n'est pas annulé, tel que décrit ci-dessous.
- Aucune vérification n'est faite lorsque le verrou est en Mode d'accès constructeur.

Création de l'Authentifiant Principal Constructeur – Serrures avec Lecteur de Cartes.

! **La première carte présentée à une nouvelle serrure devient automatiquement l'authentifiant principal constructeur!**

1. Maintenez le bouton Schlage appuyé tout en présentant un authentifiant.
2. Cet authentifiant devient l'authentifiant-maître.
3. Pour indiquer la confirmation, le bouton Schlage clignotera en vert à gauche et à droite.

Après avoir créé l'authentifiant-maître, vous pouvez ensuite utiliser la carte pour ajouter des justificatifs d'identité au mode de création.

→ *L'authentifiant-maître n'accordera pas d'accès. Il n'est utilisé que pour ajouter des justificatifs d'identité.*

Ajoutez des Utilisateurs Autorisés d'Accès Constructeur – Serrures avec Lecteur de Cartes.

1. Présentez l'authentifiant principal constructeur à la serrure. Le bouton Schlage s'allumera en vert continu de vingt (20) secondes.
2. À l'intérieur d'un délai de vingt (20) secondes, présentez-lui l'utilisateur autorisé à ajouter (lorsque le bouton Schlage est vert). Le justificatif d'identité sera ajouté aux bases de données de la serrure.
3. Pour indiquer la confirmation, le bouton Schlage clignotera en vert à gauche et à droite.
4. Répéter les deux premières étapes pour ajouter des autorisations.
→ *Les justificatifs d'identité ajoutées au moyen du justificatif directeur maître auront un accès 24 heures sur 24, 7 jours sur 7 normal.*

Annuler le Mode d'Accès Constructeur

Effectuez l'une des opérations suivantes:

- Réinitialisez la serrure selon les paramètres installés en usine. Voir la section *Reconfiguration aux Paramètres par Défaut Établies en Usine* à la page 10 pour plus de détails.
- Câbler une serrure AD-300 à un panneau de contrôle d'accès (ou à un PIB300 connecté à un panneau de contrôle d'accès lorsqu'un panneau différent est utilisé et que celui-ci n'utilise pas le protocole de Schlage RSI RS-485).
- Câbler une serrure AD-301 à un PIB301. Voir le guide de la PIB300 pour plus de détails.

! **Lorsque le mode d'accès directeur est annulé, le justificatif d'identité directeur maître et tous les autres justificatifs ajoutés à l'aide du justificatif directeur maître ne fonctionneront plus.**

CONSEILS

Utilisez le même Authentifiant principal constructeur pour toutes les serrures de l'établissement.

Si la première carte que vous présentez à une nouvelle serrure afin de créer l'Authentifiant principal constructeur et que celle-ci est refusée, la serrure a soit déjà été programmée ou possède déjà un Authentifiant principal constructeur. Si vous ne pouvez localiser l'Authentifiant principal constructeur, ou pour activer la serrure en mode d'accès constructeur, réinitialiser la serrure aux paramètres par défaut établis en usine. Voir la section *Reconfiguration aux Paramètres par Défaut Établies en Usine* à la page 10 pour plus de détails.

CONFIGURATION DE L'ADRESSE DE LA SERRURE

Configuration Manuelle de l'Adresse du RS-485

! Lors de cette procédure, la serrure NE DOIT PAS être branchée au module de communication RS-485.

1. Assurez-vous que l'alimentation électrique 12 ou 24 VDC soit correctement branchée et que le RS-485 ne soit pas connecté.
→ La bouton de Schlage clignotera rouge, indiquant l'absence de communication avec le panneau de contrôle d'accès.
 2. Ouvrez la porte.
 3. Créez une condition demande de sortir en appuyant sur le levier intérieur ou la barre anti-panique.
Continuez à appuyer sur le levier ou la barre anti-panique tout au long de l'étape 5.
→ Si vous utilisez une barre de sûreté, Demande de sortie (RTX) doit être installée. Si la demande de sortie (RTX) n'est pas installée, l'entrée RTX doit être court-circuitée de façon temporaire sur le verrou principal PCB pendant cette procédure.
 4. Appuyez sur le bouton Schlage sur la serrure. Attendez que le bouton Schlage clignote vert. L'adresse de la serrure est maintenant configurée à zéro (0).
 5. Répétez l'étape 4 jusqu'à ce que le nombre de fois que vous avez appuyé sur le bouton Schlage corresponde à l'adresse RS-485 désirée.
→ Deux (2) pressions totales fixent l'adresse à un (1), trois (3) pressions totales fixent l'adresse à deux (2), etc.
→ Des adresses RS-485 manuelles peuvent être assignées jusqu'au « numéro 15 » (16 pressions en tout)¹. Pour donner l'adresse 16–255, veuillez utiliser le SUS (propriétés de serrure du menu édition). Consultez le Guide du Logiciel de Service de Schlage pour plus de détails.
 6. Relâchez le levier intérieur ou la barre anti-panique.
 7. Le bouton Schlage clignotera vert et le bip sonore pour indiquer la confirmation.
→ Le nombre de clignotements/de bips sonores indique de l'adresse du RS-485.
 8. Après que la confirmation sonore et visuelle est complétée, le bouton de Schlage clignotera et passera au rouge pour indiquer l'absence de communication avec le panneau de contrôle d'accès.
- 1 Vérifiez le panneau de contrôle d'accès (ACP) pour déterminer le mode d'exécution des adresses assignées. La plupart des systèmes de contrôle d'accès exécutent les éléments 1 à 16. D'autres exécuteront les éléments 0 à 15 (RS-485 véritable).

CONNEXION À UN PANNEAU DE CONTRÔLE D'ACCÈS

- Les deux fils de données du coffre (Données-A(-) et Données-B(+)) se doivent d'être une paire blindée torsadée.
 - Dans le cas d'une panne de courant, la serrure passera en mode configuré de panne de courant. Voir la section *Panne de Courant* à la page 12 pour plus de détails.
 - Le AD-300/AD-301 peut être branché à une alimentation externe à l'aide d'un bloc d'alimentation inscrit à UL294 pour installations UL, et à l'aide d'un bloc d'alimentation qui est conforme à d'exigences CAN/UL-S318 ou CAN/ULC-S319 pour installations cUL. La source d'alimentation doit être capable de fournir au moins 250mA à 12 ou 24 Vcc (Schlage PS902, PS904, PS906).
 - Afin d'être conforme aux normes UL294, le produit doit être branché à un panneau de contrôle d'accès (PCA) homologué selon ces mêmes normes. Afin d'être conforme aux normes CAN/ULC-S319, le produit doit être branché à un panneau de contrôle d'accès (PCA) homologué selon ces mêmes normes.
 - Le bloc d'alimentation peut être branché soit:
 - a) aux alimentations électriques auxiliaires sur le panneau principal ou
 - b) aux connecteurs VIN (alimentation) et mise à la terre sur le panneau de communication du RS-485.
- ➔ *Les spécifications EIA du RS-485 étiquettent les fils de données comme étant «A» et «B», mais plusieurs produits RS-485 pourront étiqueter leurs fils «+» et «-». Certains produits associent le signal «+» au «A», d'autres au «B». À toutes fins pratiques, le «+» devrait toujours être branché au «+» et le «-» devrait être branché au «-», quelle que soit leur désignation. Une inversion de polarité n'endommagera pas le dispositif RS-485; la communication échouera, tout simplement. Tentez de brancher le «+» au «+» et le «-» au «-»; s'il ne fonctionne pas, veuillez les changer.*
- ! MISE EN GARDE : NE branchez pas d'alimentation électrique aux terminaux de données A/B!**

Spécifications Relatives au Câblage/Filage

Application	Numéro de pièce	Calibrage américain normalisé des fils	Description	Durée maximale d'exécution
Entrée de puissance en courant continu	Belden 8760 ou équivalent	18	2 conducteurs	1 000 pi (304,8 m)
RS-485	Belden 9841, 9842 ou équivalent	24	Conducteur 3 blindé	4 000 pi (1 219,2 m) ¹

¹ Le RS-485 a une longueur maximale de 4 000 pi (1 219,2 m). Consultez le fournisseur du panneau de contrôle d'accès pour la longueur maximale pour atteindre le CCA.

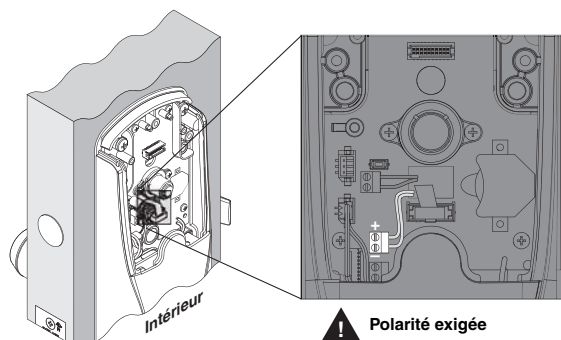

(2 Fil) Semi-duplex

longueur de ligne maximale de 1 000 pieds (304,8 m), à 18 AWG

Alimentation électrique
 Certifié UL 294
 ou ULCS319
 250mA
 @ 12 ou 24 VDC

NE branchez PAS d'alimentation électrique aux terminaux de données A/B

Coffret de contrôle d'accès ou PIB (2 fil)

B+
A-

Écran de blindage

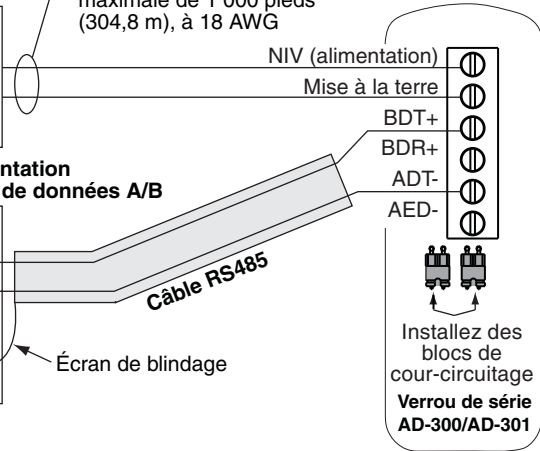

(4 Fil) Duplex intégral

longueur de ligne maximale de 1 000 pieds (304,8 m), à 18 AWG

Alimentation électrique
 Certifié UL 294
 ou ULCS319
 250mA
 @ 12 ou 24 VDC

Coffret de contrôle d'accès (4 fil)

BDT+
 BDR+
 ADT-
 AED-

Écran de blindage

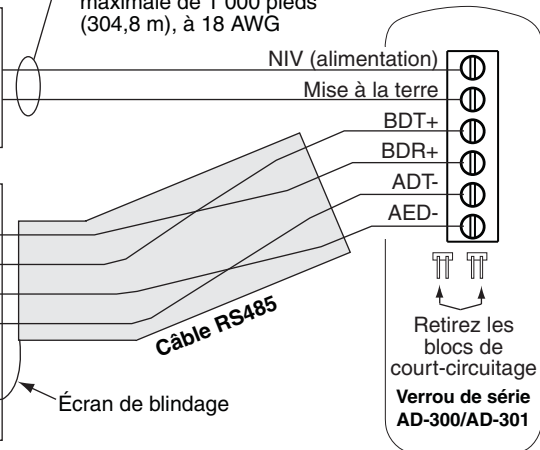

OPÉRATION DE VÉRIFICATION DU VERROU

Si vous rencontrez des problèmes lors de l'un de ces tests, réviser le guide d'installation et corrigez tous problèmes trouvés.

Test Mécanique

1. Faites pivoter le levier intérieur. Le loquet devrait se rétracter doucement.
2. Insérez la clé dans l'entrée de clé et faites pivoter la clé ou la clé et le levier pour ouvrir la porte. Le loquet devrait se rétracter doucement.

Test Électronique

Tester l'AD-300/AD-301 en Configuration D'Usine par Défaut

1. Pour les serrures munies d'un clavier numérique, appuyez sur n'importe quel chiffre sur le clavier. La serrure devrait émettre un bip sonore.
2. Appuyez sur le bouton Schlage. Le clavier numérique devrait s'illuminer en bleu pendant quelques secondes.
3. Pour les serrures munies d'un clavier numérique, appuyez sur n'importe quel chiffre sur le clavier. Le serrure bipera et le côté gauche du bouton Schlage clignotera en rouge une seule fois. Lorsque le verrou est en configuration d'usine et le RS-485 n'est pas connecté, aucune authentification n'est acceptée.
4. L'AD-300/AD-301 ne comprend pas de NIP ni de code de programmation par défaut. La clé mécanique doit être utilisée jusqu'à ce que l'AD-300/AD-301 soit en mode d'Accès construction ou jusqu'à ce qu'il communique avec un panneau de contrôle d'accès.

Tester l'AD-300/AD-301 en Configuration D'Accès Construction

1. Lorsque l'autorisation maîtresse de construction est présentée, l'AD-300/AD-301 bipera et le bouton Schlage s'allumera en vert pendant 20 secondes, en attendant la présentation d'une autre autorisation pour obtenir l'accès usager à la construction.
2. Lorsqu'une autorisation valide d'utilisateur d'accès construction est présentée, le verrou se désactive pendant la période d'attente de refermeture (trois secondes par défaut), et le côté gauche du bouton Schlage clignotera en vert. Lorsque le verrou se referme après la période d'attente de refermeture, le côté gauche du bouton Schlage clignotera en rouge.
3. Si une autorisation invalide d'utilisateur d'accès construction est présentée, le verrou bipera et le côté gauche du bouton Schlage clignotera en rouge une fois. Voir la section *Mode d'Accès Constructeur* à la page 5 pour plus de détails.

! NOTE : Le mode Accès construction est annulé lorsque le verrou est remis aux valeurs déterminées en usine. Lorsque le mode d'accès directeur est annulé, le justificatif d'identité directeur maître et tous les autres justificatifs ajoutés à l'aide du justificatif directeur maître ne fonctionneront plus.

Vérifier avec l'AD-300/AD-301 relié au panneau de contrôle d'accès (ACP)

1. Présenter une autorisation valide à l'AD-300/AD-301. Le bouton Schlage clignotera en vert, un bip sera émis et la porte sera déverrouillée pendant la période d'attente prédéterminée. Le verrou se refermera après la période d'attente de refermeture, et le côté gauche du bouton Schlage clignotera en rouge.
2. Si une autorisation invalide est présentée, le bouton Schlage clignotera en rouge, un bip sera émis et la porte ne sera pas déverrouillée. Les données de toutes les autorisations sont transmises au le ACP.

RECONFIGURATION AUX PARAMÈTRES PAR DÉFAUT ÉTABLIES EN USINE

! *Toute l'information contenue dans la serrure sera supprimée et réinitialisée avec les paramètres établis en usine!*

Restauration des paramètres d'usine de niveau 1

- *La restauration des paramètres d'usine de niveau 1 supprime les configurations et paramètres de la commande principale du verrou. Voici les configurations et paramètres du verrou qui seront remis aux valeurs par défaut établies en usine: fonctions, mode d'échec, et la période d'attente de refermeture.*
- *La restauration des paramètres d'usine de niveau 1 ne restaure pas les configurations et paramètres du lecteur.*
 1. Retirez le boîtier intérieur du haut.
 2. Appuyez et tenez le bouton Schlage jusqu'à ce que deux (2) signaux sonores se fassent entendre (10 secondes).
 3. Relâchez le bouton Schlage.
 4. Appuyez et relâchez à trois (3) reprises le bouton-poussoir intérieur (IPB) à l'intérieur d'un délai de 10 secondes. Un signal sonore se fera entendre et une lumière rouge clignotera à chaque pression.
 5. Les boutons Schlage et IPB seront tous les deux verts pendant une seconde et un deuxième signal sonore se fera entendre. Cela signifie que la serrure a été réinitialisée.
 - *Si l'IPB n'est pas pressé 3 fois à l'intérieur d'un délai de 10 secondes, deux signaux sonores et un clignotement rouge indiqueront que le délai est expiré.*
 6. Réinstallez le boîtier intérieur du dessus.

Restauration des paramètres d'usine de niveau 2

- *La restauration des paramètres d'usine de niveau 2 supprime les configurations et paramètres de la commande principale du verrou **ET** les paramètres du lecteur.*
- *Voici les paramètres du lecteur qui seront remis aux valeurs par défaut établies en usine: format de clavier, bande de lecture, marche/arrêt de l'émetteur sonore et carte à puce à distance.*
- *Le compteur du nombre de jours d'utilisation et la configuration du type de verrou ne seront pas remis à zéro.*

Pour terminer la restauration des paramètres d'usine de niveau 2, répéter les étapes 2 à 5 **dans les dix secondes suivant les signaux de confirmation de la restauration de niveau 1**. Si plus de dix secondes s'écoulent après les signaux de confirmation de la restauration de niveau 1, la restauration de niveau 1 est alors répétée.

CARACTÉRISTIQUES DE COMMUNICATION

Si la communication fait échec entre le AD-300/AD-301 et le panneau de contrôle d'accès, la serrure passera en mode d'échec de communication. Si le ACP est l'objet d'une panne, l'AD-300/AD-301 peut verrouiller, déverrouiller, ne rien faire ou permettre un accès valide sans communiquer avec le ACP. Ce mode peut être confié à l'aide du SUS. Consultez le Guide d'Utilisation du Logiciel de Service de Schlage pour de plus amples informations.

Mode en ligne	Lorsque la serrure communique avec le panneau de contrôle d'accès, l'information contenue dans l'élément d'identification de l'utilisateur est acheminée au panneau de contrôle d'accès qui contrôle les fonctions de verrouillage. Le panneau de contrôle d'accès devrait retenir la piste de vérification.
Mode cache	Lors de la rupture de communication, l'accès pourra être validé pour les indicatifs d'installation ou pour les utilisateurs réguliers courants. Consultez le Guide du Logiciel de Service de Schlage pour plus de détails concernant la configuration de cette consigne.

DÉFAILLANCE DE COMMUNICATION

Si la communication fait échec entre le AD-300/AD-301 et le panneau de contrôle d'accès ou le PIB300, la serrure passera en mode d'échec de communication. Ce mode peut être configuré à l'aide du SUS. Consultez le Guide d'Utilisation du Logiciel de Service de Schlage pour de plus amples informations.

Mode	Description
Défaillance de déverrouillage, Non sécurisé	La serrure se déverrouille et demeure déverrouillée jusqu'à ce que la communication soit rétablie.
Défaillance de verrouillage, Sécurisé	La serrure se verrouille et demeure verrouillée jusqu'à ce que la communication soit rétablie.
Défaillance du tel quel	La serrure demeure dans l'état actuel jusqu'à ce que la communication soit rétablie.

De plus, l'AD-300/AD-301 contient une cache interne qu'on peut activer au moyen du SUS afin de permettre un accès limité tandis que la serrure est en non connecté. Si le mode cache est actif, il n'est pas affecté par la configuration d'échec de communication. Consultez le guide d'utilisation du logiciel de service de Schlage pour de plus amples informations.

RÉFÉRENCE DU DEL ET DU BIP SONORE

La plupart des DEL et des indicateurs de bip sont configurés à l'aide du SUS. Pour plus de détails, consultez le Guide de l'utilisateur du logiciel utilitaire de Schlage.

Bouton Schlage

Action	Témoins	Bips sonores
Déverrouillage élargi (basculé)	2 vert	0
Carte soumise, mais non lue	Aucune	0
Carte soumise et lue	Aucune	1
Accès refusé	Contrôlé par le panneau de contrôle d'accès par voie du PIB300	
Accès accordé, déverrouillage momentané (le moteur roule)	1 vert	0
Reverrouillage (le moteur roule)	1 rouge	0
Touche directe de justificatif d'identité	Aucune	1
L'adresse du RS-485 a été réglée avec succès	1 vert	1
Ne reçoit pas de communication du panneau de contrôle d'accès	Clignotant rouge ralenti	4

→ *Note: Le panneau de configuration d'accès peut comprendre quelques contrôles sur les lumières du bouton de Schlage, la réponse peut varier.*

PANNE DE COURANT

→ *La perte de courant ne porte pas atteinte aux données programmées. Utilisez le SUS pour configurer le mode de panne de courant. Le mode de panne de courant par défaut se définit «tel quel».*

Lorsque la panne de courant est constatée, la serrure basculera aussitôt au mode configuré. Les justificatifs d'identité ne permettront plus d'accès. Si le mode panne de courant indique «défaillance de verrouillage», vous devrez utiliser la clé de dérivation mécanique pour accéder (lorsque l'appareil en est équipé).

Modes Pannes de Courant

Mode	Description
Fait défaut tel quel (par défaut)	La serrure demeure dans le statut actuel tant que l'alimentation n'a pas été restaurée.
Défaillance de déverrouillage	La serrure se déverrouille et demeure ainsi tant que l'alimentation n'a pas été restaurée.
Défaillance de verrouillage	La serrure se verrouille et demeure ainsi tant que l'alimentation n'a pas été restaurée.

GUIDE DE DÉPANNAGE

Problème	Cause Possible	Solution
<p>Le signal sonore du verrou ne se fait pas entendre et le clavier ne s'illumine pas lorsque le bouton Schlage est enfoncé.</p>	<p>Le lecteur n'est peut-être pas correctement installé dans l'entrée de serrure avant.</p> <p>Les branches du connecteur de lecteur peuvent être pliées.</p> <p>Le câble plat de porte d'accès peut être mal branché.</p> <p>La l'alimentation filaire est peut-être mal branchée.</p>	<p>Vérifiez que le lecteur est bien installé dans l'entrée de serrure avant.</p> <p>Vérifiez que les branches du connecteur de lecteur ne sont pas pliées.</p> <p>Vérifiez que le câble du ruban de porte d'accès est bien branché. Le fil rouge doit être à gauche et ne doit pas être coincé dans la porte.</p> <p>Vérifiez que l'alimentation filaire est bien branchée.</p> <p><i>Consultez les procédures ci-haut mentionnées dans le manuel d'installation fourni avec le verrou AD-300/AD-301 ou dans le présent guide d'utilisation.</i></p>
<p>L'AD-300/AD-301 ne communique pas avec le panneau de contrôle d'accès (ACP).</p> <p>Sur présentation d'une autorisation valide, le bouton Schlage clignote une fois en rouge et la DEL IPB clignote en rouge à quatre (4) reprises avec bips rapides.</p>	<p>Le module de communication sans fil n'est pas correctement installé.</p> <p>La transmission de données au ACP échoue.</p>	<p>Vérifiez que le module de communication sans fil est parfaitement installé, et que les branches du connecteur ne sont pas pliées.</p> <p>Vérifiez que le AD-300/AD-301 est branché au panneau de contrôle d'accès (ACP).</p> <p>Vérifiez que la porte de l'AD-300/AD-301 est correctement configurée dans le logiciel du ACP.</p> <p>Sur une sortie 993, vérifiez que le commutateur Demande de sortie est installé.</p> <p><i>Consultez les procédures d'installation ci-haut mentionnées dans le manuel d'installation ou dans le présent guide d'utilisation.</i></p>

AD-300 Guide d'utilisation de la Serrure Câblée en Réseau

Problème	Cause Possible	Solution
<p>Le lecteur ne fonctionne pas.</p> <p>L'Intellicarte n'est pas lue.</p> <p>La carte à bande magnétique ne fonctionne pas correctement (pas de bips ni de clignotements).</p>	<p>Le câble plat du trou traversant peut être coincé.</p> <p>L'Intellicarte par défaut du lecteur de carte ne correspond peut-être pas à l'Intellicarte.</p> <p>Le paramètre par défaut « Mag Track in Use » de tous les lecteurs de carte magnétique est fixé à « Track2 ». Les données de la carte magnétique peuvent être sur les pistes 1 ou 3.</p>	<p>Vérifiez que le câble plat du trou traversant n'est pas coincé.</p> <p>Changez le format de l'Intellicarte à l'aide du SUS. Sélectionnez l'option « Lock Properties » de l'AD-300/AD-301, puis l'onglet « Reader », et « Smart cards in use. »</p> <p>Utilisez le SUS pour modifier le paramètre « Mag Track in Use. ». Sélectionnez l'option « Lock Properties » de l'AD-300/AD-301, puis l'onglet « Reader », et « MAG Card Track selection. »</p> <p><i>Consultez les procédures ci-haut mentionnées dans le manuel d'installation fourni avec le verrou AD-300/AD-301 ou dans le Mode d'emploi du logiciel utilitaire Schlage.</i></p>
<p>Le AD300/AD301 n'accorde pas d'accès immédiat.</p>	<p>Le temps pour accorder l'accès est une opération du panneau de configuration d'accès.</p>	<p><i>Vérifier l'accès au panneau de configuration.</i></p>

DÉCLARATIONS DU FCC/DE IC

Declaración de Conformité (Partie 15.19)

Cet appareil est conforme à la partie 15 des normes FCC.

Le fonctionnement est assujéti aux deux conditions suivantes:

1. ce dispositif ne doit pas occasionner du brouillage, et
2. ce dispositif doit accueillir tout brouillage y compris le brouillage qui risque d'entraîner un mauvais fonctionnement du dispositif.

Mise en garde CFC/IC (Partie 15.21)

Tout changement ou toute modification qui n'a pas été expressément approuvé par la partie responsable de la conformité pourrait annuler le droit de l'utilisateur de faire fonctionner cet équipement.

Déclaration de la FCC Relative au Brouillage (Part 15.105 (b))

Cet équipement a été examiné et jugé conforme aux limites fixées pour un dispositif numérique de classe B, en vertu de la Section 15 des Règles de la CFC. Ces limites sont établies en vue de fournir une protection raisonnable contre tout brouillage dans une installation résidentielle. Cet équipement entraîne des usages et peut produire des radiofréquences; s'il n'est pas installé et utilisé selon les instructions, il peut causer du brouillage nuisible aux radiocommunications. Toutefois, il n'y a aucune garantie que le brouillage ne se produira pas dans une installation quelconque. Si cet équipement cause du brouillage au niveau de la réception d'un appareil radio ou d'une télévision, ce qu'on peut établir lorsqu'on met l'équipement en marche et qu'on le met en arrêt, on recommande à l'utilisateur de tenter de corriger ce brouillage

- Réorientez ou relocalisez l'antenne réceptrice.
- Augmentez la distance qui sépare l'équipement et le récepteur.
- Branchez l'équipement dans une prise de courant ou à un circuit différent de celui où se trouve branché le récepteur.
- Consultez le détaillant ou demandez de l'aide d'un technicien d'expérience en matière de radio et de télévision.

Déclaration de Exposition de Radiofréquence

Pour assurer la conformité avec les limites permises par la CFC/IC pour l'ensemble de la population/exposition non contrôlée, l'antenne (les antennes) utilisée(s) pour cet émetteur doit/doivent être installée(s) en vue d'assurer une distance d'au moins 20 cm (7,87 po) de toutes personnes.

Section 7.1.5 de RSS-GEN

Le fonctionnement est assujéti aux deux conditions suivantes:

1. ce dispositif ne doit pas occasionner du brouillage, et
2. ce dispositif doit accueillir tout brouillage y compris le brouillage qui risque d'entraîner un mauvais fonctionnement du dispositif.